

LOAD BREAK SWITCH

Bremensko ločilno stikalo
TERETNA RASTAVNA SKLOPKA
ВЫКЛЮЧАТЕЛЬ НАГРУЗКИ



Instruction sheet
 Navodila za uporabo
 Uputstvo
 Инструкция по эксплуатации

CLBS 16 A - 80 A

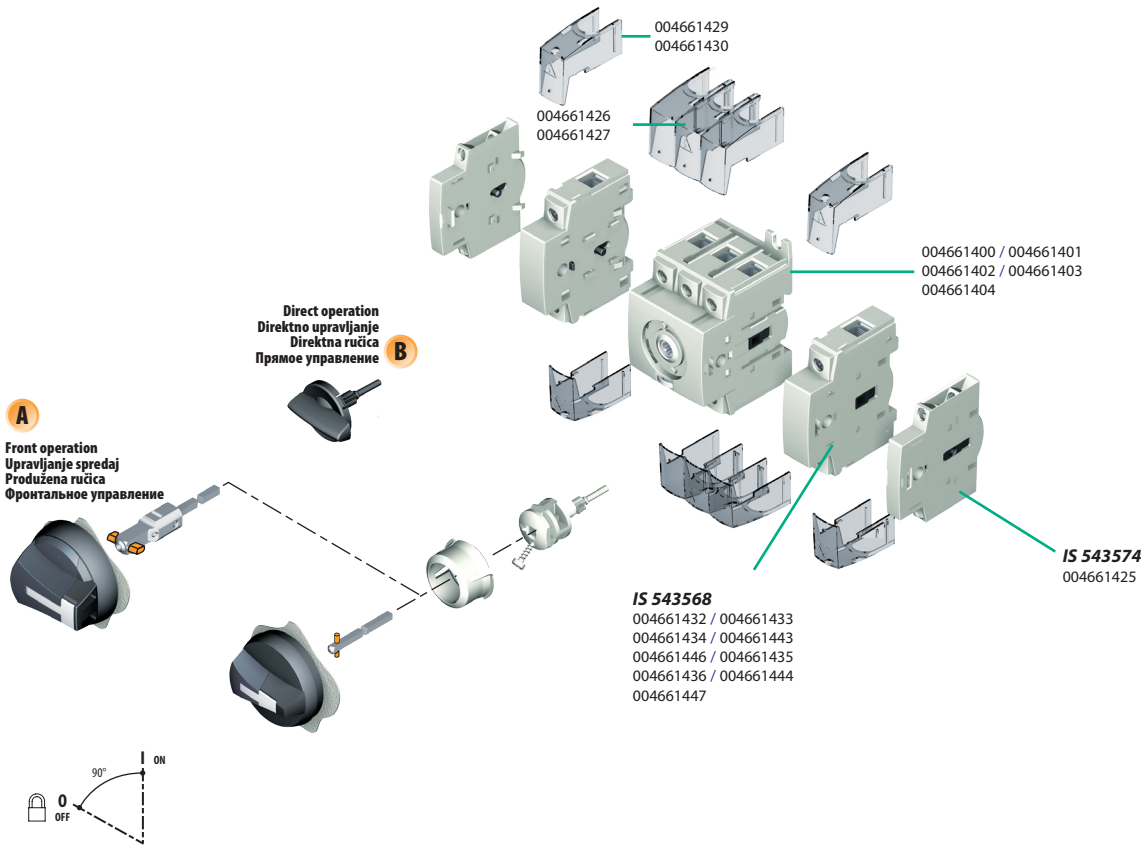

Edition 03/14 - IS 543562-A - RECTO-VERSO / S blanc offset quadri 80g/m²

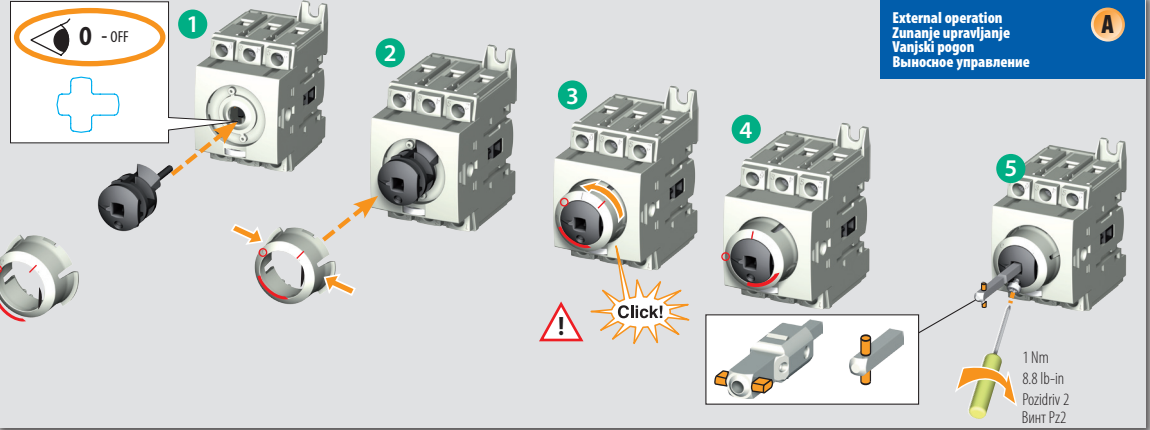
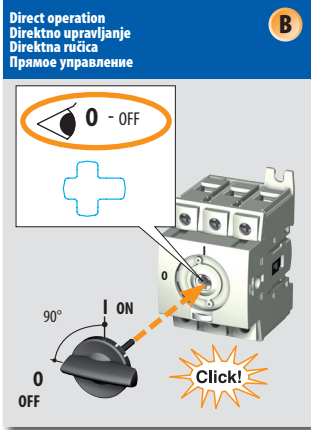

Use copper conductors only, 75°C or higher. Uporaba bakrenih vodnikov, 75°C ali več
 Koristiti samo bakarne provodnike, 75°C ili više
 Используйте только медные проводники, с коэффициентом $t=75^{\circ}\text{C}$ или выше.

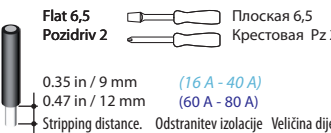

16 A - 40 A			
Wire	Vodnik	Provodnik	Проводник
1,5 mm ² - 16 mm ²	Torque	Navor	Moment
	26.5 lb.in	/ 3 Nm	Момент прилагаемого усилия
60 A - 80 A			
Wire	Vodnik	Provodnik	Проводник
2,5 mm ² - 35 mm ²	Torque	Navor	Moment
	39.8 lb.in	/ 4.5 Nm	Момент прилагаемого усилия

The opening of the branch-circuit protective device may be an indication that a fault has been interrupted. To reduce the risk of fire or electric shock, current-carrying parts and other components of the controller should be examined and replaced if damaged.

V primeru prekinitev tokokroga zaradi delovanja zaščitnih naprav je potrebno preveriti vse komponente tokokroga in jih po potrebi zamenjati, da se odpravi nevarnost požara in udara.

HAZARDOUS VOLTAGE This equipment must be installed and serviced only by qualified electrical personnel. Turn off all power supplying this equipment before working on or inside equipment. Always use a properly rated voltage sensing device to confirm power is off. Replace all devices, doors, and covers before turning on power to this equipment. Failure to follow these instructions will result in death or serious injury.

NEVARNOST ELEKTRIČNEGA UDARA To opremo lahko namešča in vzdržuje le strokovno usposobljena oseba. Pred postopkom montaže in vzdrževanjem naprave je potrebno izklopiti električno napajanje in ga vključiti šele po zaključenem postopku. Z ustreznim napravo preverite odsotnost napajanja. Naprave, dele naprav in zaščitne pokrove menjajte le v brez napetostnem stanju. Neupoštevanje teh navodil lahko povzroči hude poškodbe ali smrt.

WARNING Opozorilo **OPASNOST** Предупреждение

Prorada zaštitnog uređaja može upućivati na moguć kvar koji je na taj način prekinut. Kako bi se smanjio rizik od požara ili električnog udara električne i druge komponente kontrolera bi se trebale pregledati i u slučaju oštećenja zamijeniti.

Отключение защитных устройств, может указывать на аварийный режим работы. Поэтому перед повторным включением, защитного устройства, необходимо проверить работоспособность и целостность всех узлов и компонентов токоведущих цепей. При обнаружении повреждения необходимо заменить вышедшее из строя оборудование. Данные меры необходимы для предотвращения возникновения пожара или поражения электрическим током.

DANGER Opozorilo **OPASNOST** Предписание

OPASAN NAPON Ovu opremu smije instalirati i servisirati samo kvalifikovano električarsko osoblje. Isključite svako napajanje ove opreme prije rada na unutrašnjem/vanjskom dijelu opreme. Uvijek koristite adekvatno deklarisan uređaj za ispitivanje napona za provjeru isključenosti napajanja. Namjestite sve uređaje, vrata i poklopce prije ponovnog uključivanja napajanja. Ne pridržavanje ovih mjera može rezultirati smrtnim ishodom ili ozbiljnim povredama.

ОПАСНОЕ НАПРЯЖЕНИЕ Монтаж и обслуживание данного оборудования, осуществляется только классифицированным и обученным персоналом. Отключите цепи питания данного оборудования перед началом работы с устройством. Всегда используйте исправный индикатор для подтверждения отсутствия напряжения питания. Перед подачей напряжения питания на данное оборудование установите все необходимые аксессуары. Несоблюдение этих инструкций может привести к серьезным травмам или даже летальному исходу.



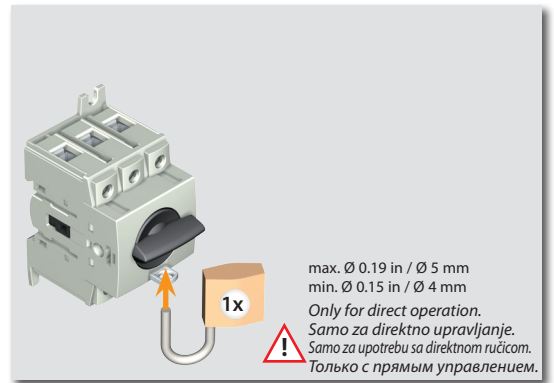
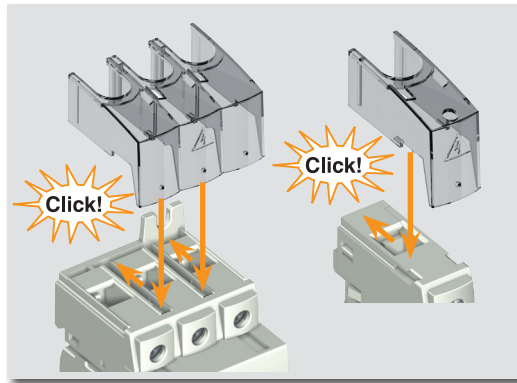
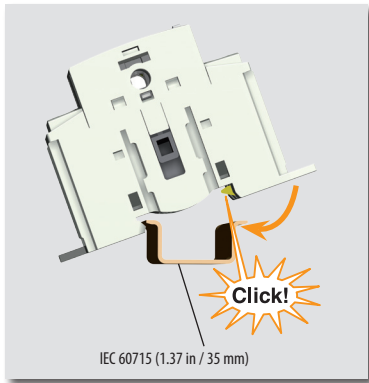

STEP 1

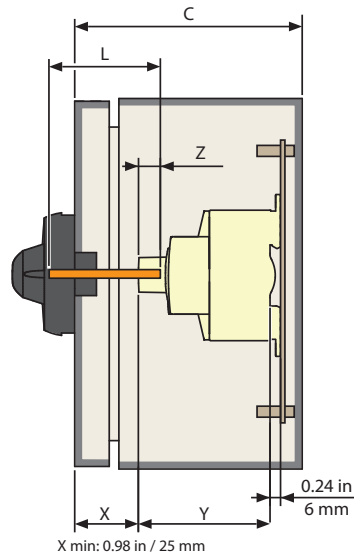
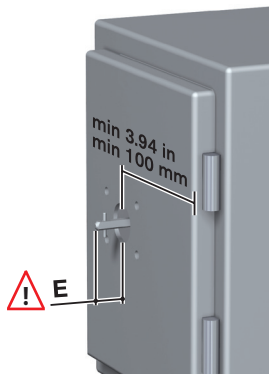

STEP 2

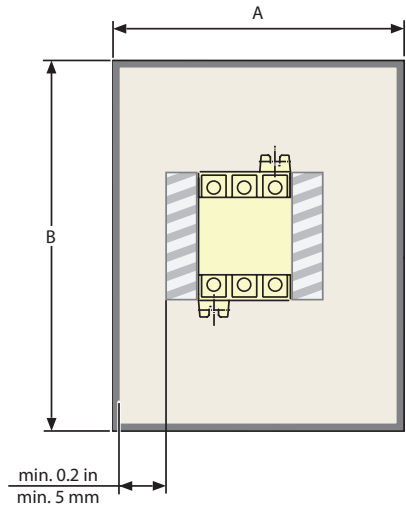

		E	
		min.	max.
004661415 004661418	16 A - 40 A		
	60 A - 80 A		
	L = X + 1.26 in	0.51 in / 13 mm	0.59 in / 15 mm
	L = X + 32 mm		
004661417 004661420	L = X + 1.26 in	0.68 in / 17.5 mm	0.84 in / 21.5 mm
	L = X + 38.5 mm		

Switch
 Stikalo
 Sklopka
 Выключатель нагрузки

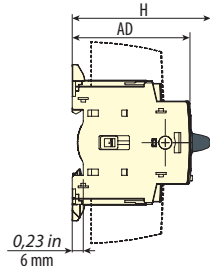
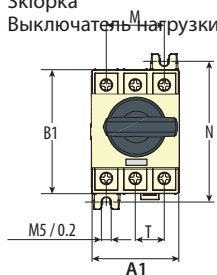

Dual dimensions in/mm
 Dimenzije in/mm
 Размеры в in/mm

Add. Pole
 Dodaten pol
 Dodatni pol
 Дополнительный полюс



Aux. Contacts
 Pomoćni kontakt
 Pomoćni kontakti
 Блок контактов

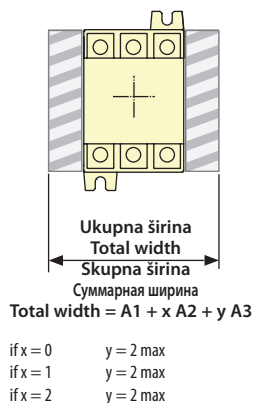
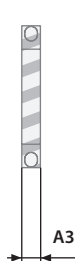

	16 A - 40 A		60 A - 80 A	
	in	mm	in	mm
A	6	152	8	203
A1	1.77 (2.5 x 0.70)	45 (2.5 x 18)	2.06 (3 x 0.68)	52.5 (3 x 17.5)
A2	0.59	15	0.68	17.5
A3	0.34	8.8	0.34	8.8
AD	1.90	48.5	1.90	48.5
B	8	203	10	254
B1	2.67	68	3	76
C	4	102	4	102
H	2.95	75	2.95	75
T	0.59	15	0.68	17.5
N	2.95	75	3.35	85
M	1.18	30	1.38	35
Y	2.95	75	2.95	75
Z min.	0.47	12	0.47	12
Z max.	0.67	17	0.67	17